

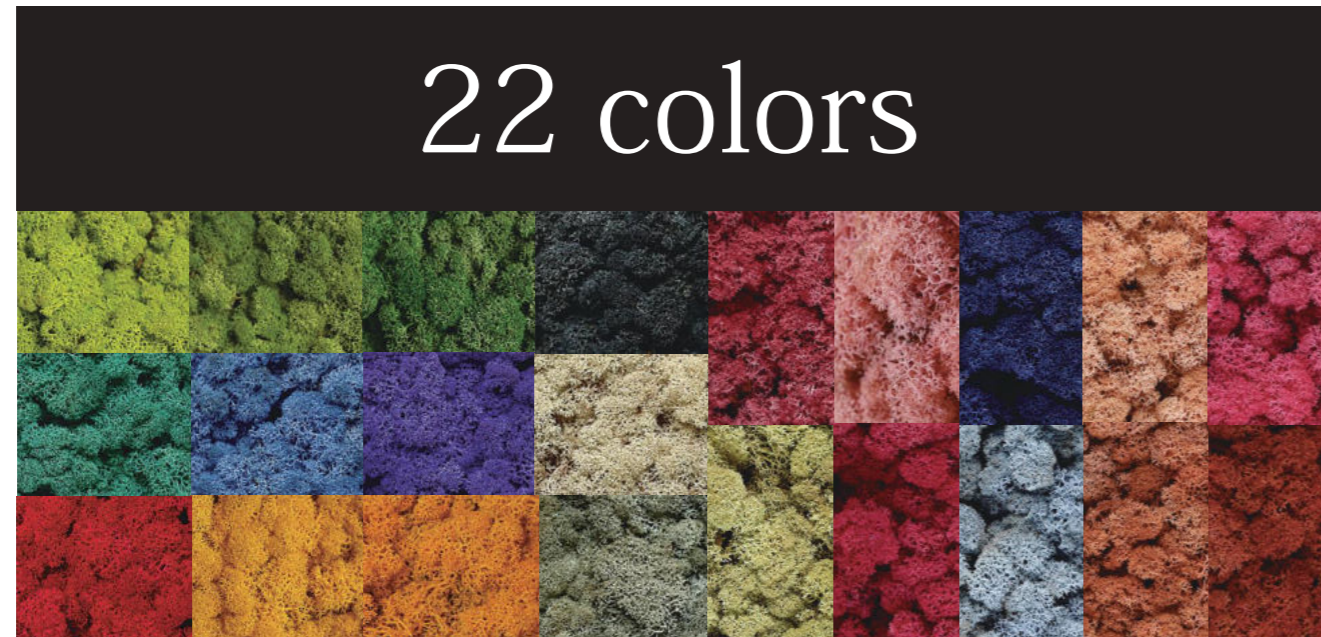

Combination / 組み合わせ

スカンディアモスは空間に合わせて22色のカラーと3種のタイプを組み合わせる事が可能なので様々なシーンで楽しんで頂く事が出来ます。



3 types

<p>SM Panel エスエムパネル</p>  <p>300角のパネル状になっているので設置が容易で、施工場所に合わせてベースはアルミ材とコルク材から選べます。</p>	<p>FRAMO フラモ</p>  <p>4種類の340角フレームの中にスカンディアモスを入れる事で1つのディスプレイとして楽しんで頂けます。</p>	<p>CUSTOM カスタム</p>  <p>お客様のご要望に応じて、様々なデザインを特注でお作りします。他の素材を合わせた物もご相談頂けます。</p>
---	---	--

Colors of SCANDIA MOSS / カラー

スカンディアモスは標準色(国内在庫)12色、オプション色10色の計22色から選んで頂けます。

色名 / 色番号

Standard Colors 標準色(国内在庫)



Option Colors オプション色(受注生産/納期3週間)



SM Panel / エスエムパネル

エスエムパネルは施工場所に合わせてアルミとコルクの2種のベースタイプから選んで頂けます。

アルミニウムベース

アルミニウム板の4辺を10mm折り上げたベースにスカンディアモスを敷き詰めたSMパネルです。しっかりとしたアルミベースは壁一面に設置する場合などの大きな面で容易に施工する事が可能です。損傷した場合は、その部分のパネルのみ交換する事が出来るので施工後の管理メンテナンスも容易です。

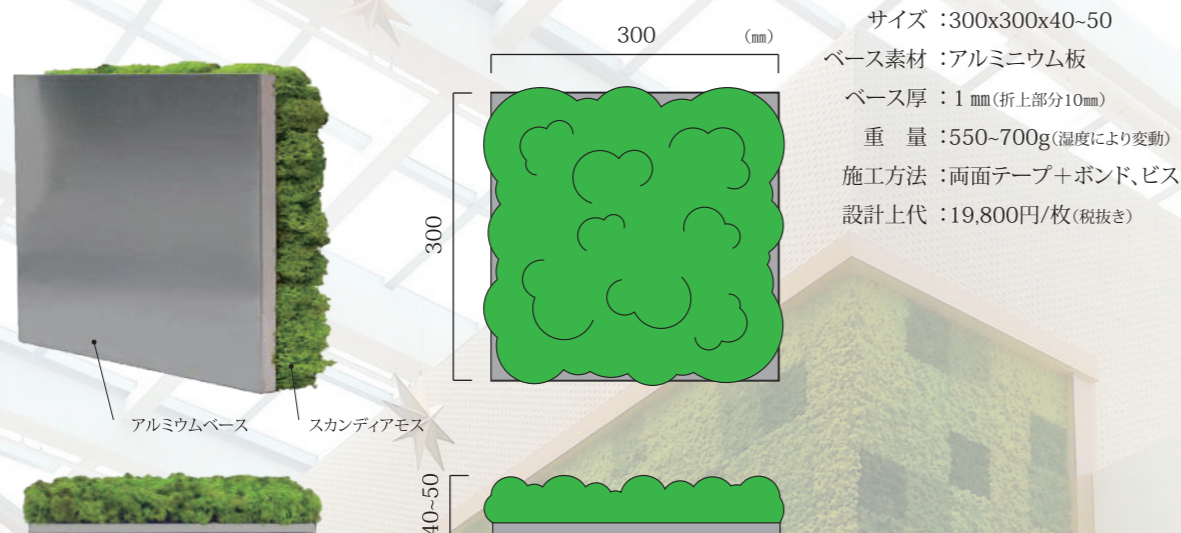

コルクベース

コルクのベースにスカンディアモスを敷き詰めたSMパネルです。柔軟なベースなので、曲面や凸凹面への施工にお勧めです。ハサミでカットする事が可能ですのでロゴデザインや創作物の素材、インテリアのアクセントとしてもお使い頂けます。コルクベースは型に囚われない自由でクリエイティブなデザインを演出します。

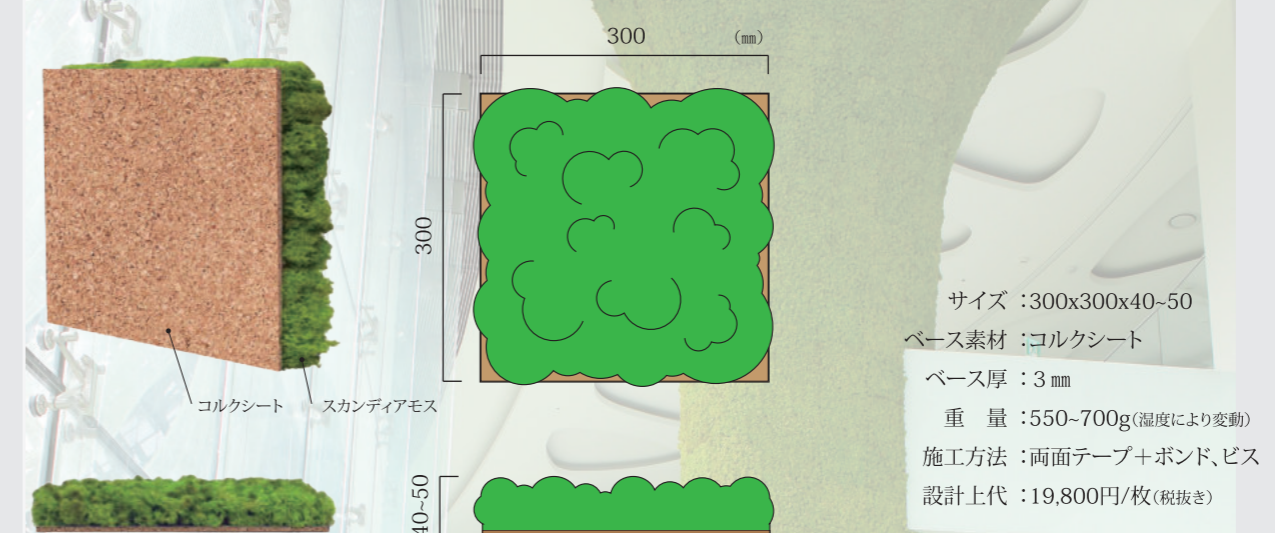

ハサミで簡単にカットが出来ます



FRAMO / フラモ

フラモは340mm角・厚さ50mmの木製フレームにスカンディアモスを配したディスプレイ製品です。
木製フレームはホワイト・バーチ・ウォルナット・ブラックの4種類からお選び頂きます。
スカンディアモスは標準色12色と自由に組み合わせが可能で全部で48通りの組み合わせが可能です。
空間に合わせてお好みの組み合わせをお楽しみ下さい。

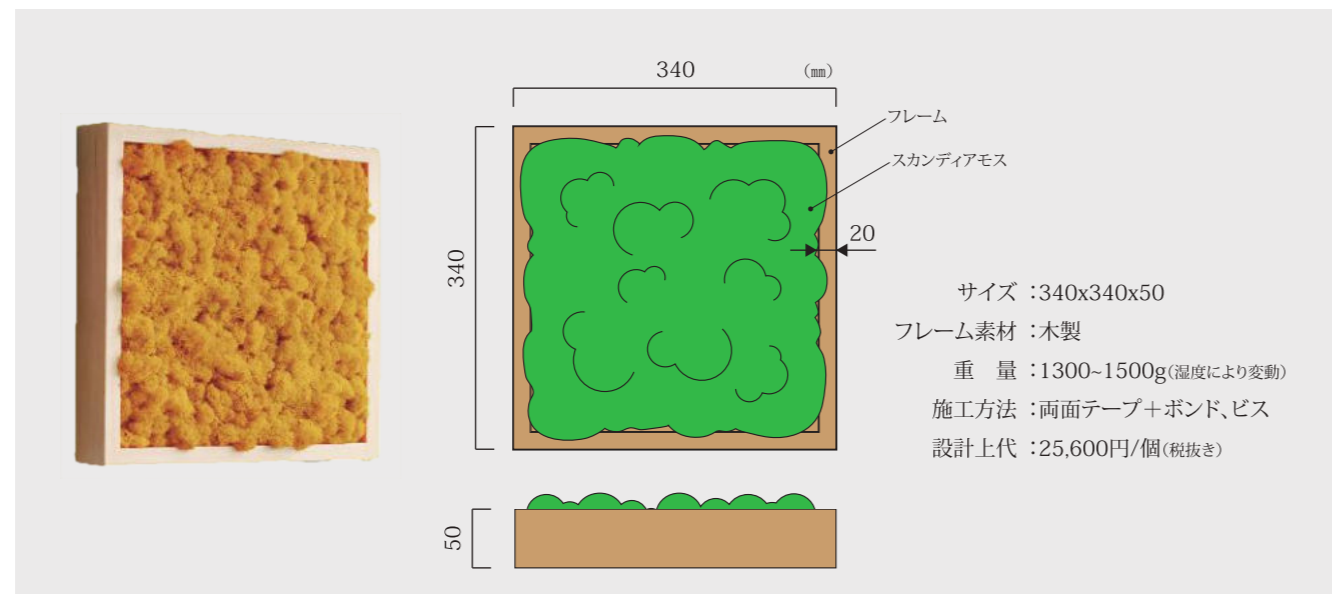

Frame Colors

4 colors

色名 / 色番号

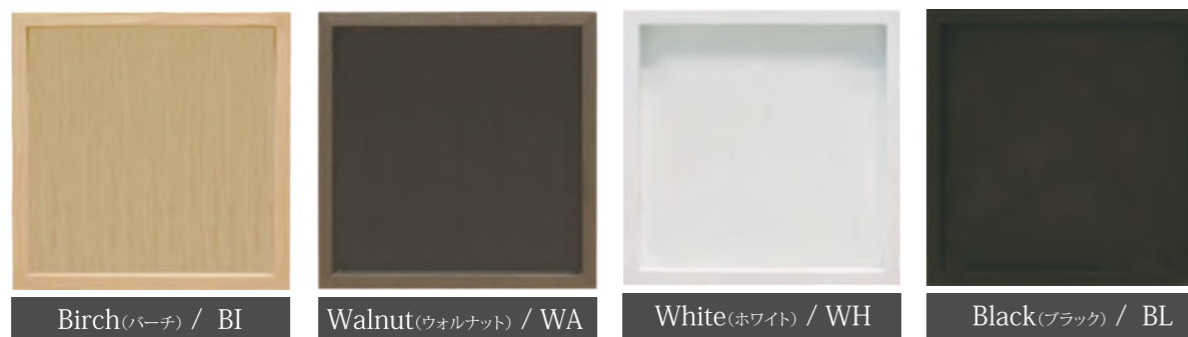

12 colors





カスタムタイプではお客様のお好みのデザイン・大きさにスカンディアモスを加工するオーダーメイド型のエスエムパネルです。どのようなサイズも300X300mmのエスエムパネルを敷き詰め、パズルの様に組み合わせて製作するので運搬もコンパクトに済み、施工も分割して行えるため非常に利便性に優れています。パネル間には若干の隙間が生じますがスカンディアモスが重なり合うので殆ど目立たずに仕上がります。色違いのスカンディアモスを使い柄を作製するにあたっては、デザイン上の線びつりの仕上がりではなくスカンディアモスの凸凹があるので自然な境界線に仕上がります。製作寸法単位は10mm単位で承ります。

カスタマイズエスエムパネルは平面のデザインだけでなく立体的なデザインにも対応可能ですのでご希望のデザインをご相談下さい。

カスタマイズエスエムパネルのご注文方法

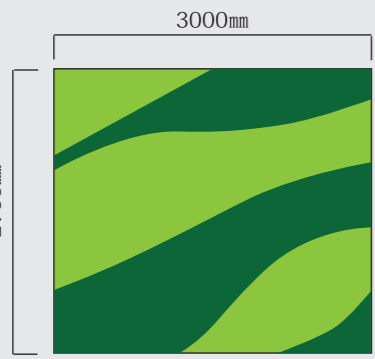
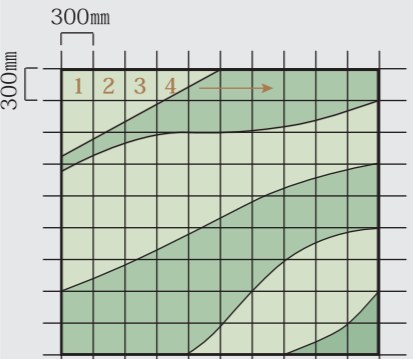
(例)

<p>1</p>  <p>3000mm 2700mm</p> <p>お客様よりご希望のデザインデータをCADデータ等で頂きます。</p>	<p>2</p>  <p>300mm 300mm</p> <p>頂いたデザインデータをエスエムパネルで分割しパネルごとにデザインを書出して番号を割り振ります。納品時の梱包にも各パネルに番号が記入されます。</p>	<p>3</p>  <p>納品されたエスエムパネルを番号順に貼っていくとご希望のデザインに仕上がります。*製品の素材特性上、境界線に凹凸が生じます。 上記デザインW3000 H2700ではエスエムパネルを90枚必要となります。</p>
--	---	---

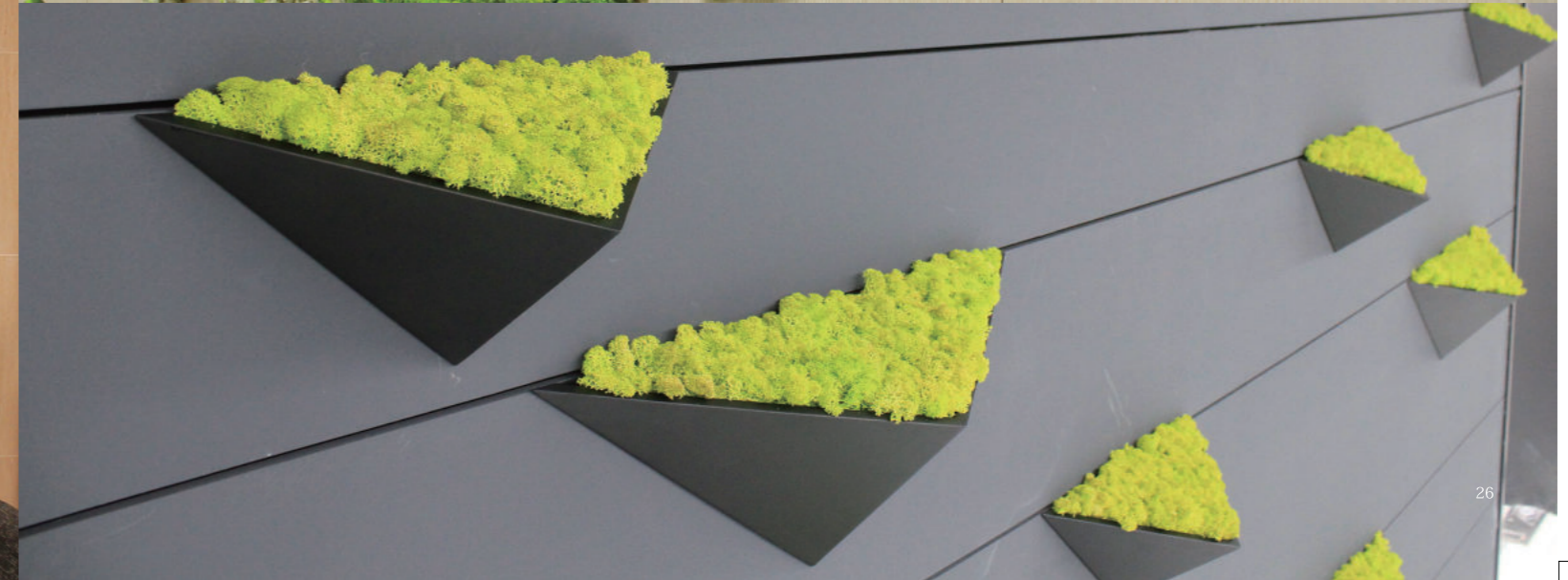

How to install / 施工方法

取付け上のご注意 (取付け前に必ずお読み下さい)

⚠ 警告

■本製品を取付ける下地の強度や材質を確認し、施工して下さい。確実に下地に取付ていない場合は落下の原因となります。

⚠ 注意

- 本製品は屋内用です。屋外へは取付けしないで下さい。
- 高温多湿の条件下や水に濡れることが予想される場所へは取付けしないで下さい。
- 施工時に落ちたモスを踏んだりすると床に色が付く恐れがありますので十分に養生をしてから作業をしてください。

SMパネル アルミニウムベースの施工方法

木(合板)下地の場合 ※下地は9ミリ厚以上をご用意ください

用意する物

- ◆ピասビス(1枚につき3本) ◆電動ドリル ◆カットが必要な場合(グラインダー or 金切はさみ or 押し切り等)

施工手順

- ① 箱からSMパネルを取り出して下さい。
- ② 小枝や落ち葉等が混ざっている際は取り除いて下さい。
- ③ モスをかき分けてビスで固定して下さい。
※三角形になるようにして3箇所固定して下さい。
※ビスでモスを巻き込まないように注意して下さい。



SMパネル コルクベースの施工方法

木(合板)下地の場合 ※下地は9ミリ厚以上をご用意ください

用意する物

- ◆ワッシャー付きビス(1枚につき3~4本) ◆電動ドリル ◆接着剤 ◆カットが必要な場合(カッター or はさみ)

施工手順

- ① 箱からSMパネルを取り出して下さい。
- ② 小枝や落ち葉等が混ざっている際は取り除いて下さい。
- ③ 接着剤を付けて下さい。
- ④ モスをかき分けてビスで固定して下さい。
※めくれないように隅を固定して下さい。
※ビスでモスを巻き込まないように注意して下さい。

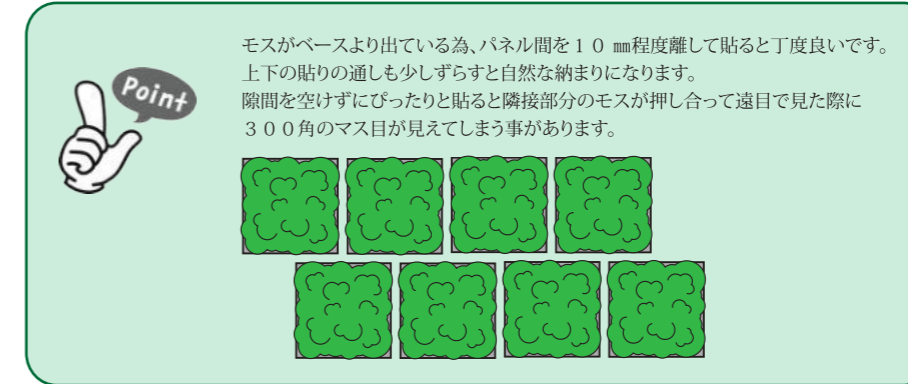

コンクリート等ビスの使用が不可な下地の場合

用意する物

- ◆両面テープ ◆接着剤 ◆カットが必要な場合(グラインダー or 金切はさみ or 押し切り等)

※施工は下地材に合わせ必ず使用する各接着剤メーカーの施工方法に従い取り付けて下さい。例:コニシ(株)/接着剤:MPX-1 両面テープ:TMテープR1

施工手順

- ① 箱からSMパネルを取り出して下さい。
- ② 小枝や落ち葉等が混ざっている際は取り除いて下さい。
- ③ 両面テープを貼って下さい。



- ④ 接着剤を付けて下さい。
- ⑤ パネルを貼り付けて下さい。



コンクリート等ビスの使用が不可な下地の場合

用意する物

- ◆両面テープ ◆接着剤 ◆カットが必要な場合(カッター or はさみ)

※施工は下地材に合わせ必ず使用する各接着剤メーカーの施工方法に従い取り付けて下さい。例:コニシ(株)/接着剤:MPX-1 両面テープ:TMテープR1

施工手順

- ① 箱からSMパネルを取り出して下さい。
- ② 小枝や落ち葉等が混ざっている際は取り除いて下さい。
- ③ 両面テープを貼って下さい。



- ④ 接着剤を付けて下さい。
- ⑤ パネルを貼り付けて下さい。



Installation guide / 施工ガイド

埋め込み納まりの場合

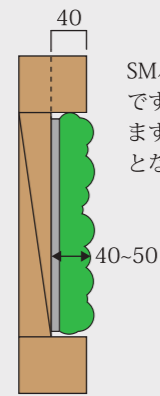

SMパネルの厚みは大体40-50mm
ですので奥行きが40mm程度あり
ますと少しモスが出る位の納まり
となります。

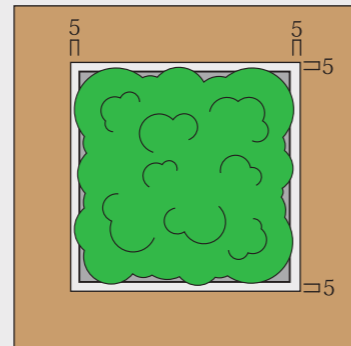

設置するSMパネルと埋め込み箇所の
周囲は5mm程度空けて下さい。
モスが圧縮されずにより自然な見栄え
にする事が出来ます。

壁取付の場合



SMパネルの厚みは大体40-50mm
ですのでモールディングの高さが
40mm程度ありますと少しモスが
出る位の納まりとなります。
※モールディングは弊社ではご用意が
ございません。必要に応じてご用意
下さい。

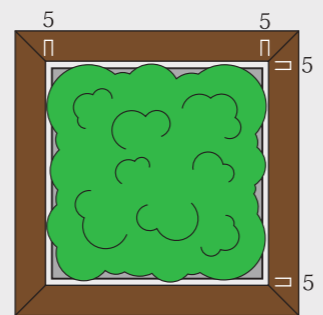

設置するSMパネルとモールディング
との周囲は5mm程度空けて下さい。
モスが圧縮されずにより自然な見栄え
にする事が出来ます。

入隅の納まり

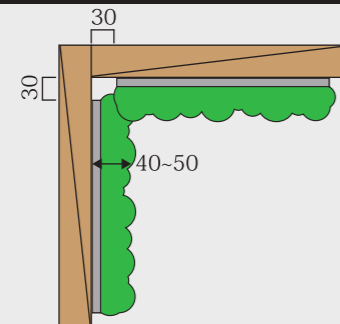

モス同士の必要以上の接触を防ぐ為、
入隅の部分は30mm程度離して施工
して下さい。

出隅の納まり

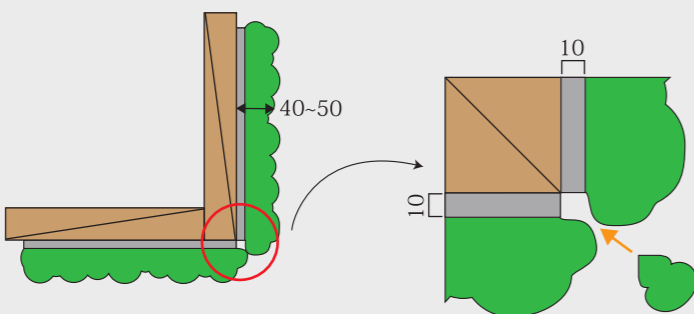

出隅にSMパネルを貼り付けた際、ベースより飛び出した
モスによって出隅部分は大体隠れます。
モスの出が少なく下地が目立つ場合はモスを小さく
カットして接着剤で接着して下さい。
その際、接着剤が既存のモスに付かないよう掻き分け
てから追加のモスを接着して下さい。



How to order / 注文方法

ご注文の際は下記をご確認頂き、別紙オーダーシートをにご記入頂きご注文下さい。

(1) スカンディアモスの色を指示下さい。

SM — — XX

2桁の色番号を明記して下さい

(2) パネルの種類をご指示下さい。

SM — XX —

下記のパネルの種類を明記して下さい。



(3) 必要な数量を指示下さい。

(4) ご希望納期をご連絡下さい。

標準色 : 1週間(在庫有りの場合、無い場合は3週間)
オプション色: 3週間

※フラモの場合、枠在庫状況によっても納期が変わってまいりますので随時ご確認お願い致します。
※カスタマイズエスエムパネルの場合は別途製作日数が必要となりますので別途お問い合わせ下さい。

SCANDIA MOSS スカンディアモスオーダーシート

フリガナ 会社名	フリガナ 担当者名	フリガナ TEL	フリガナ PAX	年	月	日	曜日
納品先/理髪名/ご担当者名		納品先住所		納品先/ご担当者TEL			

No.	スカンディアモス	色名	色番	パネルタイプ	数量	特記事項	単価	小計
1	SM							
2	SM							
3	SM							
4	SM							
5	SM							
例	SM	※1 スプリンググリーン	※2 55	※3 A	150			

※1 色名を記入して下さい。
※2 色番を記入して下さい。 パネルタイプを記入して下さい。
※3 色番を記入して下さい。 パネルタイプを記入して下さい。

SM パネル / アルミベース → A
SM パネル / コルクベース → C
フラモ / ビーチ → BI
フラモ / ウォルナット → WA
フラモ / ホワイト → WH
フラモ / ブラック → BL

About products / 製品について

notice / お知らせ

印刷の為、カタログ掲載の写真と実際の商品とは多少の相違があります。
本製品の仕様・価格・意匠は品質改良や物価変動により予告なく変更することがあります。

本カタログでは表示内容を無視して誤った使い方をした時に生じる危険や損害の程度を次の表示で区分し説明しています。

▲注意 製品の取り扱いを誤った場合、傷害を負う事が想定されるか、または物的損害の発生が想定される危害・損害の程度を示しています。

▲警告 製品の取り扱いを誤った場合、死亡または重傷を負う事が想定される危害の程度を示しています。

Product quality / 商品品質

- ◆製品名: スカンディアモス(原材料: Cladonia Stellaris) 北欧に自生する天然の植物を使用した製品です。
- ◆水やり不要で消臭・脱臭・空気清浄・湿度調整などの効果があります。
- ◆植物内のバクテリアが空気中の有害成分を吸収・分解してマイナスイオンを発生します。
- ◆天然素材のモスには特有の臭いがあります、不快に感じる方はご使用なさらさない下さい。
- ◆モスの生育地・採取地の自然環境により枯葉等の異物がやむおえず混入します。 取り除く際はピンセット等で丁寧作業して下さい。
▲注意 混入の多い松葉の先端にはご注意ください。
- ◆スカンディアモスは天然素材であり手作業で一つ一つ固定している為、若干の量や大きさのバラツキがありますのでご了承下さい。

Specification&Price / 仕様&価格

(税抜き・送料別途)

- ◆SMパネル アルミベース size 300x300x40-50 素材: スカンディアモス・アルミニウム板(1mm厚) ￥19,800/枚
コルクベース size 300x300x40-50 素材: スカンディアモス・コルク ￥19,800/枚
- ◆フラモ フレーム size 340x340x50 素材: スカンディアモス・MDFフレーム/シート貼り ￥25,600/個

How to maintenance / メンテナンス方法

- ◆水やりや肥料、日光に当てるなどの通常に植物に必要なメンテナンスは一切必要ありません。(与えない下さい)
- ◆乾燥が気になる場合は加湿器等で湿度を上げて下さい。 極度に乾燥している場合は1枚辺り100gを上限に霧吹きをして下さい。
- ◆帯電によるホコリはたまりにくい性質ですが、虫の死骸や目に見えるホコリが付着した際は、柔らかい布で除去して頂くか手で軽く払って下さい。
掃除機やハタキ等で吸引したり叩いたりはいしないで下さい。
- ◆万が一、破損・損傷してしまった場合は当該箇所のパネルのみ交換する事が可能です。

Caution / お使用上の注意 ※ご使用前に必ずお読みください

- ▲警告
- ◆製品に物を吊り下げたり、ぶら下がる事は絶対におやめ下さい。製品が破損したり落下する恐れがあります。
- ▲注意
- ◆強風時は窓を閉めてご使用下さい。
- ◆火のそばでの使用は絶対にお止め下さい。
- ◆製品が凍結した場合は触らないで下さい。
- ◆低温乾燥時はモスに触ったり圧力をかけないで下さい。
- ◆モスの着色・加工には天然素材のみを使用しているため万が一、口の中に入れてしまっても人体に悪影響は与えませんが食品ではありませんのでお子様が誤って口に入れてしまわないようご注意ください。

Warranty / 製品保証

- ◆本製品は保証期間を保証書記載の出荷日より3年間を設けております。
- ◆取扱説明書ならびに本書記載の設置使用方法に沿った正常な使用状態で保証期間内に品質異常が生じた場合は、同一商品を無償で送付させていただきます。
※無償送付はご注文一式ではなく品質異常の見られるパネルのみとなります。その際若干のロット差、経年差が生じます事をご了承下さい。
- ◆交換に伴う設置作業費はお客様負担となります事をご了承下さい。
- ◆交換をご希望になる場合は製品と保証書をご用意の上、保証書記載の販売元までご連絡ください。
- ◆保証期間内であっても以下の場合は保証致しかねますのでご了承下さい。
 - ・納品後の移動・輸送・不適切な使用若しくは取り扱いや不注意により生じた破損・故障。
 - ・天変地異(地震・火災・水害等)や特殊環境 などによる故障、損傷。
 - ・本製品を取付ける下地の強度不足、施工不良等落下による故障、損傷。
 - ・インテリアディスプレイ・サイン用途以外に使用された場合の損傷や品質悪化。
 - ・保証書が無い場合。
- ◆保証書は再発行致しませんので大切に保管して下さい。

安心の3年保証

Installation environment / 設置環境

- ◆雨水や水が直接かからない屋内で使用して下さい。
- ◆エアコンの風が直接当たる場所への設置は避けて下さい。
▲注意 乾燥が進み硬くなり、風、接触などでモスの先端が切れて落下する場合があります。
- ◆推奨環境 室内温度: 10~28℃ 室内湿度: 30%以上
- ◆低温、または室内湿度が40%以下になると硬くなりボリューム感が失われますが、温度湿度が上昇すると元の状態に戻ります。
▲注意 低温or低湿度下では脆くなりやすくなっているため、冬季の乾燥時など低温低湿度下では押したり物をぶつけたり等の圧力をかけないようにご注意下さい。
茎部分が崩れる恐れがあります。一度外からのダメージを受けると繊維が破壊され温度湿度が適切になっても元に戻りません。
また、スカンディアモスがパネルから剥落してしまう場合がありますのでご注意下さい。
- ◆硬くなくても枯れている訳ではありませんのでご安心下さい。(気になる場合は加湿器等で湿度を上げて下さい)

高温多湿試験

(試験機関: 日本ラボテック株式会社)

スカンディアモスは高温多湿環境下において周囲の水分を吸収し質感も柔らかくなる事が分かりました。また水分を吸収した事で瑞々しい緑色に変化し、かつ変色等の品質変化は認められなかった為、吸湿性と耐久性の高さが見て取れます。しかし常温低湿度下になると質感や構造に変化が生じるので注意が必要です。

※温度20℃、湿度55%RHの恒温恒湿に静置すると約2時間で通常の状態に回復します。

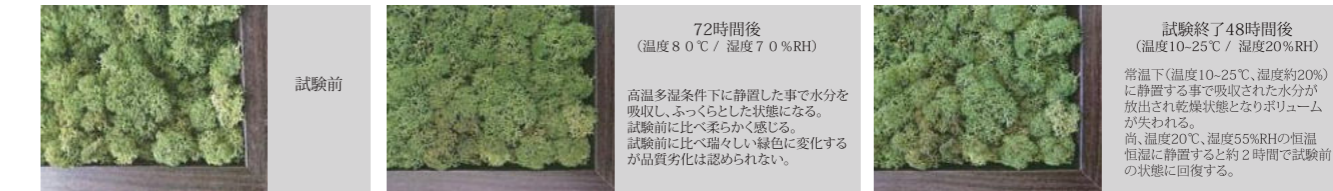

低温試験

(試験機関: 日本ラボテック株式会社)

スカンディアモスは低温環境下において、茎部分が凍結し質感も硬くなりボリュームも失われるものの、色に変化はなく品質劣化は認められなかった為、耐冷性の高さが見て取れます。しかし低温下にて一定の圧力をかけると茎部分が崩れてしまったりするので注意が必要です。

※温度20℃、湿度55%RHの恒温恒湿に静置すると約2時間で通常の状態に回復します。

